

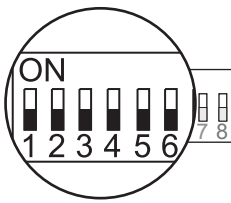

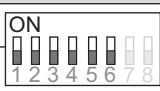

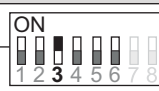

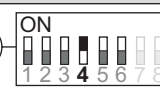











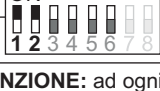

SPEED 4PLUS Ingressi-Uscite		Descrizione morsetti		Segnale	Protezioni
	1	Z1	Ingresso Zona 1 (NC-NA-BIL-2BIL-ZBUS)	Ingresso	
	2	COM	Comune ingressi Zone	V ₋₋₋ rifer.	
	3	Z2	Ingresso Zona 2 (NC-NA-BIL-2BIL-ZBUS)	Ingresso	
	4	+	Positivo alimentazione sensori	+13,8V ₋₋₋	*500mA
	5	-	Negativo alimentazione sensori	-	
	6	Z3	Ingresso Zona 3 (NC-NA-BIL-2BIL-ZBUS)	Ingresso	
	7	COM	Comune ingressi Zone	V ₋₋₋ rifer.	
	8	Z4	Ingresso Zona 4 (NC-NA-BIL-2BIL-ZBUS)	Ingresso	
	9	+	Positivo alimentazione sensori	+13,8V ₋₋₋	*500mA
	10	-	Negativo alimentazione sensori	-	
	11	OUT1-	Uscita logica negativa (stato programmabile)	Uscita	*100mA
	12	+	Positivo alimentazione	+13,8V ₋₋₋	*500mA
	5	+13,8V ₋₋₋	Positivo alimentazione linea Sensor Bus	+13,8V ₋₋₋	*500mA
	6	-	Negativo alimentazione linea Sensor Bus	-	
	7	A	Canale A linea Sensor Bus	Dati seriale	
	8	B	Canale B linea Sensor Bus	Dati seriale	
	9	SY	Uscita segnale di sincronismo	Uscita	

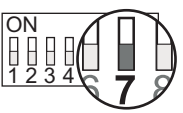
* I valori di corrente indicati sui morsetti, si riferiscono alla limitazione di corrente della singola protezione. L'effettivo valore di corrente fruibile complessivamente sul modulo dipende da due fattori.
 1) dal valore di corrente reso disponibile dalla linea seriale, il valore dipende dal dimensionamento dell'alimentazione del sistema
 2) La corrente massima che il modulo può erogare dipende dal valore del fusibile di protezione F1.

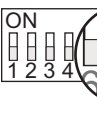
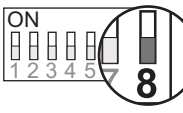
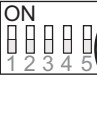
SPEED 4PLUS Serial BUS		Descrizione morsetti		Segnale	Corrente
	1	+13,8V ₋₋₋	Positivo alimentazione linea Bus seriale	+13,8V ₋₋₋	*
	2	-	Negativo alimentazione linea Bus seriale	-	
	3	A	Canale A linea Bus seriale	Dati seriale	
	4	B	Canale B linea Bus seriale	Dati seriale	

* Corrente in ingresso sul modulo, il valore dipende dalla corrente resa disponibile dall'alimentazione della linea seriale.

SW1 DIP di programmazione				
<p>Dip da 1 a 6 Indirizzo periferica</p>  <p>La tabella illustra i primi 15 indirizzi</p>	<p>0</p> 	<p>4</p> 	<p>8</p> 	<p>12</p> 
	<p>1</p> 	<p>5</p> 	<p>9</p> 	<p>13</p> 
	<p>2</p> 	<p>6</p> 	<p>10</p> 	<p>14</p> 
	<p>3</p> 	<p>7</p> 	<p>11</p> 	<p>15</p> 
	<p>ATTENZIONE: ad ogni indirizzo deve corrispondere una sola periferica Il numero massimo di indirizzi o periferiche utilizzabili è determinato dalla centrale che si utilizza Indirizzo 0 = Periferica Disabilitata</p>			
<p>Dip 7 velocità BUS</p> 	 <p>Dip 7 OFF Velocità BUS 9.600 Baud</p>	 <p>Dip 7 ON Velocità BUS 38.400 Baud</p>		
<p>ATTENZIONE: la velocità del BUS è determinata dalla centrale a cui si collega la periferica</p>				
<p>Dip 8 Tamper</p> 	 <p>Dip 8 OFF Tamper Incluso</p>	 <p>Dip 8 ON Tamper Escluso</p>		
<p>ATTENZIONE: L'esclusione del Tamper invalida l'omologazione del prodotto alla normativa CEI 79/2</p>				

JP1 Ponticello terminazione SERIAL BUS RS485	
<p>Chiuso </p>	<p>Chiudere il ponticello solo nell'ultimo dispositivo collegato su Serial BUS</p>
<p>Aperto </p>	<p>Lasciare aperto il ponticello su tutti gli altri dispositivi collegati su Serial BUS</p>
<p>ATTENZIONE: il ponticello di terminazione linea seriale deve essere chiuso solo nell'ultimo dispositivo collegato nella catena della linea seriale (Serial BUS RS485)</p>	

SERIAL BUS RS485

Il serial BUS RS485 è una rete locale multi-punto, bilanciata, per il suo corretto funzionamento è obbligatorio il collegamento in cascata e non a stella, alle estremità della linea devono essere collegate delle opportune resistenze di terminazione, che provvedono al bilanciamento della linea.

Nel sistema Tecnoalarm una estremità della linea seriale è rappresentata dalla centrale di controllo che integra a bordo la resistenza di bilanciamento, l'estremità opposta della linea seriale si identifica nell'ultimo dispositivo fisico collegato sulla linea, tutte le periferiche dei sistemi Tecnoalarm sono dotate di una resistenza di bilanciamento inerte, perché disattivata dal ponticello di terminazione, nella posizione aperto. Il ponticello di terminazione è identificato su ogni periferica Tecnoalarm come "JPx TERM". Il ponticello di terminazione deve essere chiuso solo nell'ultimo dispositivo della catena dei dispositivi, la chiusura del ponticello collega (attiva) la resistenza di terminazione linea.

La trasmissione dei dati di comunicazione avviene tramite due canali denominati "A" e "B"



Per il collegamento dei canali di comunicazione è obbligatorio utilizzare cavo twistato.

L'estensione massima della linea seriale è di circa 1000m.

Avvertenze per casi particolari

Nel caso in cui non sia possibile collegare tutti i dispositivi della linea seriale in cascata, e si debba necessariamente ricorrere ad un collegamento a stella, si raccomanda l'uso dei dispositivi "Espansioni linea seriale" di Tecnoalarm.

Questi dispositivi provvedono automaticamente al ribilanciamento delle varie tratte collegate a stella, inoltre questi dispositivi hanno la funzione di rigenerare i segnali di comunicazione permettendo di estendere la lunghezza complessiva della RS485.

 SPEED 4 PLUS Led	Stato	Segnalazione
L2  Verde	Acceso	Alimentazione sensori OK
	Spento	Alimentazione sensori assente (intervento protezione o fusibile KO)
L1  Giallo	Acceso	Alimentazione seriale OK linea seriale KO
	Lampeggio lento	Alimentazione seriale e linea seriale OK
	Lampeggio veloce	Alimentazione seriale <10,5V
	Spento	Alimentazione seriale KO tensione <9V

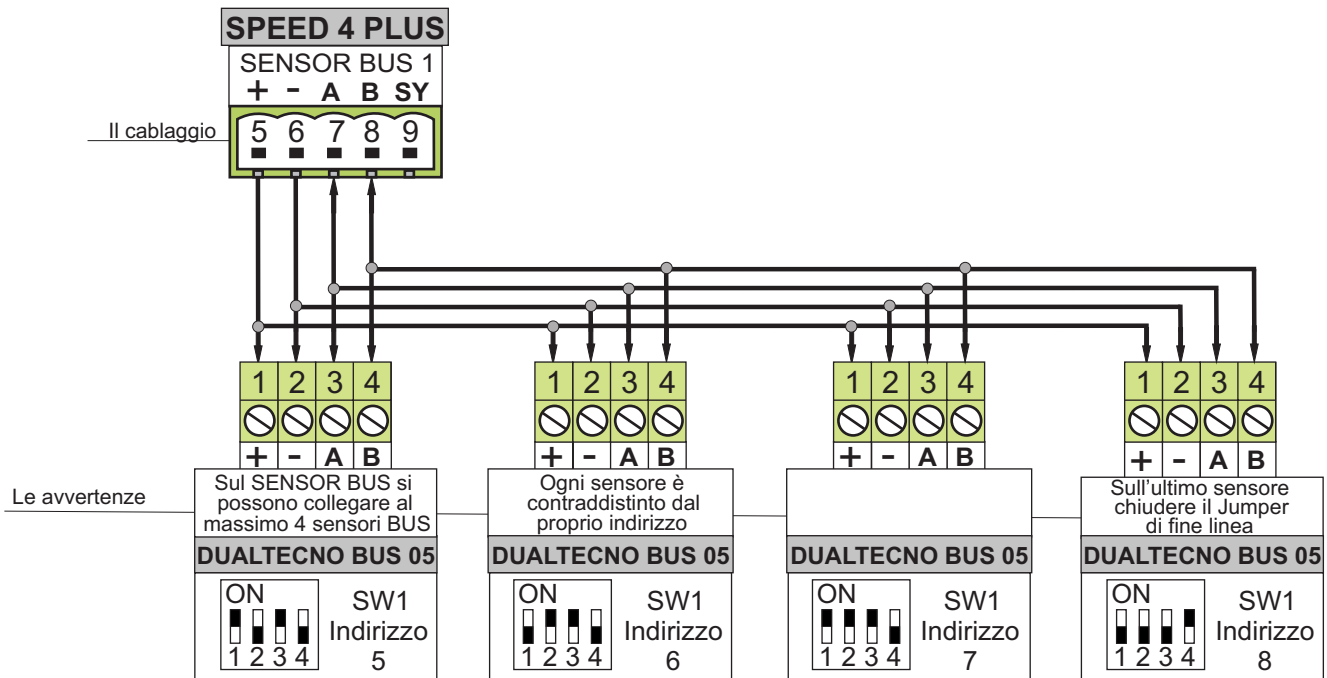



SW1 DIP di programmazione indirizzi da 0 a 63

0	16	32	48
1	17	33	49
2	18	34	50
3	19	35	51
4	20	36	52
5	21	37	53
6	22	38	54
7	23	39	55
8	24	40	56
9	25	41	57
10	26	42	58
11	27	43	59
12	28	44	60
13	29	45	61
14	30	46	62
15	31	47	63